

# Classic EMPHASIS

PANELPIEDRA®

PR

HD

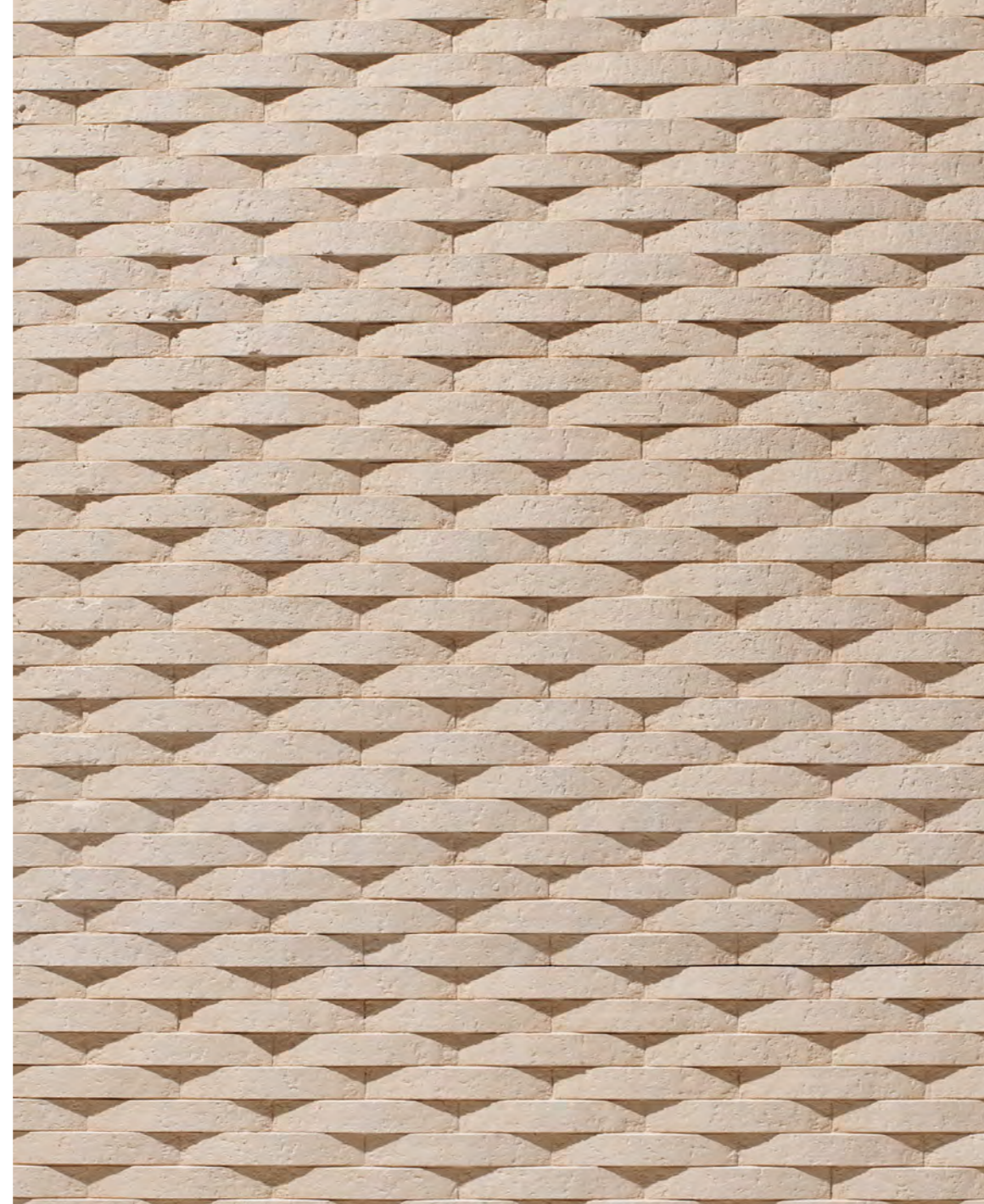

PR 400 Ocre



PR 401 Blanco Italia



ACABADOS / FINISHES

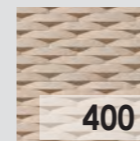

400  
Ocre / Ochre

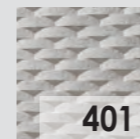

401  
Blanco Italia / Italian White

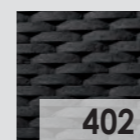

402  
Antracita / Anthracite

MEDIDAS / MEASUREMENTS

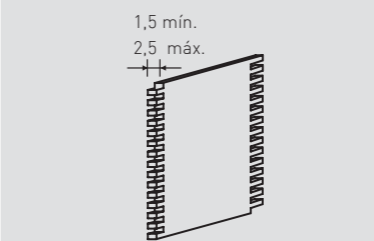
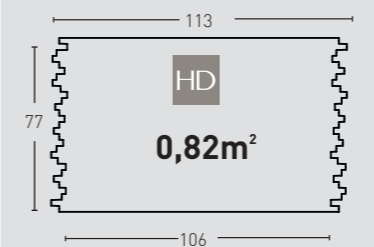
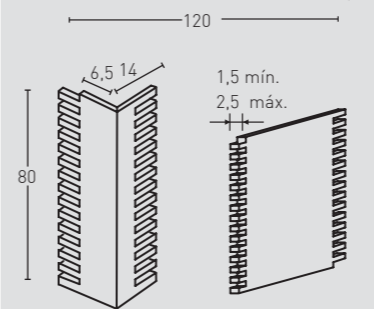
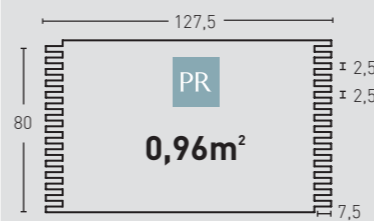

Las medidas pueden variar +/-1cm. / Measurements may vary +/-1cm

Classic EMPHASIS

PRODUCTO / PRODUCT	COD.	DESCRIPCIÓN / DESCRIPTION	KG			PR	HD
PR HD	400 400-E	Panel Emphasis Ocre Ángulo Emphasis Ocre	PR 6-7kg / HD:15-20kg PR: 2-3 kg	PR: 6un / HD: 25un PR: 4 un	PR:72un / HD:25un PR: 60 un	78€ 56,3€	84,9€ *consultar

Complementos necesarios para la instalación / Necessary materials for installation	Rendimiento Aprox. / Average Usage	Precio / Price
<ul style="list-style-type: none"> <li>○ MSA-70 Masilla Juntas Blanco Italia</li> <li>● PTX-05 Pintura Beige Piedra</li> <li>● PTE-26 Pintura Envejecido Ocre</li> </ul>	1 Cartucho 3-4 Paneles 1 Spray 8 Paneles 1 Spray 15 Paneles	10 € 12 € 12 €

Complementos opcionales para la instalación / Optional materials for installation	Rendimiento Aprox. / Average Usage	Precio / Price
<ul style="list-style-type: none"> <li>○ MSA-3 Masilla de Pegado</li> </ul>	1 Cartucho 4-5 Paneles	12 €

PRODUCTO / PRODUCT	COD.	DESCRIPCIÓN / DESCRIPTION	KG			PR	HD
PR HD	401 401-E	Panel Emphasis Blanco Italia Ángulo Emphasis Blanco Italia	PR 6-7kg / HD:15-20kg PR: 2-3 kg	PR: 6un / HD: 25un PR: 4 un	PR:72un / HD:25un PR: 60 un	78€ 56,3€	84,9€ *consultar

Complementos necesarios para la instalación / Necessary materials for installation	Rendimiento Aprox. / Average Usage	Precio / Price
<ul style="list-style-type: none"> <li>○ MSA-70 Masilla Juntas Blanco Italia</li> <li>○ PTX-20 Pintura Blanco Italia</li> </ul>	1 Cartucho 3-4 Paneles 1 Spray 8 Paneles	10 € 12 €

Complementos opcionales para la instalación / Optional materials for installation	Rendimiento Aprox. / Average Usage	Precio / Price
<ul style="list-style-type: none"> <li>○ MSA-3 Masilla de Pegado</li> <li>● PTE-22 Pintura Envejecido Gris</li> </ul>	1 Cartucho 4-5 Paneles 1 Spray 15 Paneles	12 € 12 €

PRODUCTO / PRODUCT	COD.	DESCRIPCIÓN / DESCRIPTION	KG			PR	HD
PR HD	402 402-E	Panel Emphasis Antracita Ángulo Emphasis Antracita	PR 6-7kg / HD:15-20kg PR: 2-3 kg	PR: 6un / HD: 25un PR: 4 un	PR:72un / HD:25un PR: 60 un	78€ 56,3€	84,9€ *consultar

Complementos necesarios para la instalación / Necessary materials for installation	Rendimiento Aprox. / Average Usage	Precio / Price
<ul style="list-style-type: none"> <li>● MSA-60 Masilla Juntas Antracita</li> <li>● PTX-19 Pintura Antracita</li> </ul>	1 Cartucho 3-4 Paneles 1 Spray 6 Paneles	10 € 12 €

Complementos opcionales para la instalación / Optional materials for installation	Rendimiento Aprox. / Average Usage	Precio / Price
<ul style="list-style-type: none"> <li>○ MSA-3 Masilla de Pegado</li> </ul>	1 Cartucho 4-5 Paneles	12 €

\* Consultar fecha de entrega / Consult delivery date



Alle genoemde prijzen zijn groothandelsprijzen exclusief BTW en af fabriek Spanje. Er gelden minimale afnames en voorwaarden voor aankoop..

Door het modulaire systeem zijn alle panelen aanpasbaar aan elke wand in elke afmeting. Gemakkelijk en schoon te monteren en demonteren en steeds weer opnieuw te gebruiken.

Door gebruik te maken van onze alom geprezen materiaalcombinaties bezitten deze wandpanelen unieke eigenschappen waardoor ze al jaren favoriet zijn bij professionele ontwerpers en inrichters. Vaak werden de producten van PanelPiedra gekopieerd of nagebootst, echter nooit met de unieke kwaliteit en uitstraling die onze producten onderscheidend maakt in de markt. Vergewis u ervan dat u de originele PanelPiedra producten in handen heeft zodat u verzekerd bent van jarenlang plezier van hoogwaardige wandafwerking.

De PR panelen hebben een lichtgewicht en isolerend polyurethaanschuim basis en het steencomposiet oppervlak bestaat uit 90% natuurlijk steenmateriaal waarvan minimaal 75% gerecycleerd wordt uit afvalstoffen van steengroeves. Na gebruik kunnen deze panelen op diverse manieren worden verwerkt voor hergebruik, recycling of andere doeleinden.

De LX panelen zijn eveneens lichtgewicht en bestaan volledig uit een nieuw en innovatief materiaal wat door PanelPiedra werd ontwikkeld met het oog op de toekomst: Grotendeels uit afval- en recyclematerialen en na gebruik weer volledig herbruikbaar of recyclebaar en door ons in te zetten als grondstof voor nieuwe producten.

Met zijn gesloten oppervlak zijn de panelen afwasbaar en hygiënisch, kleurecht, stootvast en bovendien brandwerend klasse B S1 D0.

PanelPiedra is een Europees kwaliteitsproduct en wordt geproduceerd in Noord-Spanje in een familiebedrijf met een historie van bijna 50 jaar. Door slimme logistieke samenwerkingen waarbij we panelen rechtstreeks vanuit de plaats van productie leveren op de plaats van installatie beperken we aanzienlijk in transportbewegingen.

Dit infosheet is een algemene weergave van getoonde modellen, kleuren en afmetingen. PanelPiedra is voortdurend bezig met verbeteringen en innovaties welke naar hun oordeel tot verbeteringen of noodzakelijke aanpassingen in de producten kunnen leiden. Mocht u vragen hebben of twijfels over bijvoorbeeld afmetingen aarzel dan niet om contact met ons op te nemen.

Krenodos is als partner van het eerste uur dé specialist voor PanelPiedra en kan u van alle informatie en tips voorzien, neem gerust contact op met ons, we helpen u graag!



+31 475 565 100

[info@krenodos.com](mailto:info@krenodos.com) [www.krenodos.com](http://www.krenodos.com)

PANELPIEDRA®  
SINCE 1974

Decorative Panels  
*Passion for Quality*